

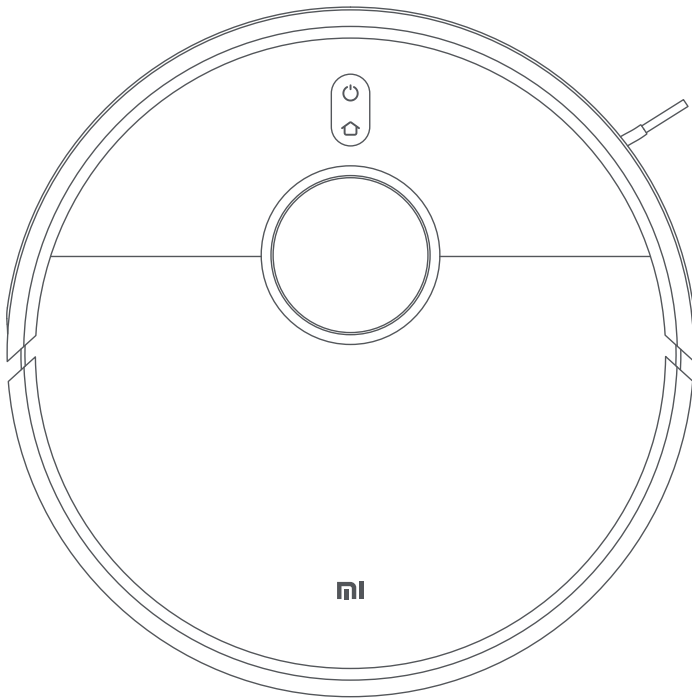

# Mi Robot Vacuum-Mop 2 Ultra

intelligens takarítórobot



## Felhasználói kézikönyv

# Áttekintés

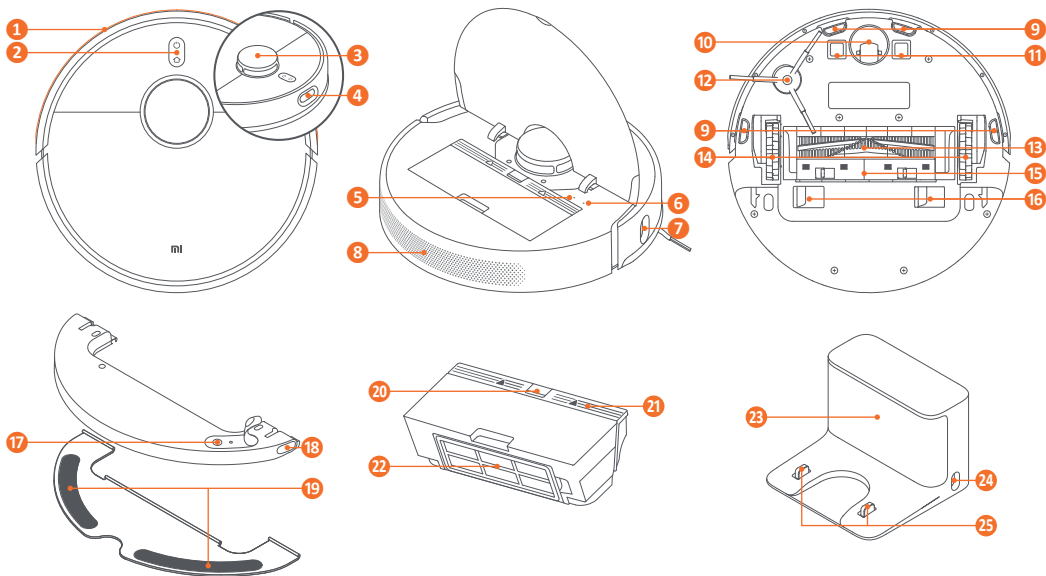

- |                              |                              |                           |
|------------------------------|------------------------------|---------------------------|
| 1. Ütköző                    | 10. Többirányú kerék         | 19. Tépózár               |
| 2. Gombok/állapotjelző       | 11. Töltőérintkezők          | 20. Portartály reteszgomb |
| 3. Lézer radar               | 12. Oldalkefe                | 21. Portartály fedél      |
| 4. Infravörös érzékelő       | 13. Főkefe                   | 22. Porszűrő              |
| 5. Wi-Fi állapotjelző        | 14. Kerekek                  | 23. Érzékelőterület       |
| 6. RESET gomb                | 15. Kefefedél                | 24. Tápcsatlakozó         |
| 7. Infravörös oldalérezékelő | 16. Ürítőnyílás <sup>1</sup> | 25. Töltőérintkező        |
| 8. Légrács/hangszóró         | 17. Vízfeltöltő nyílás       |                           |
| 9. Peremérezékelő            | 18. Víztartály reteszgomb    |                           |

1. Az ürítőnyíláson keresztül a portartály tartalma automatikusan ürül a kompatibilis ürítőállomás eldobható porzsákjába. Az ürítőállomás és a porzsák külön vásárolható meg.

# A csomag tartalma

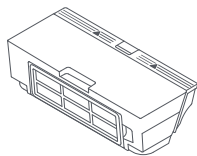

Portartály



Főkefe



Oldalkefe



Tisztítókefe

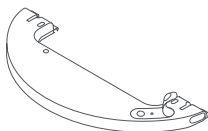

Víztartály



Felmosópárna

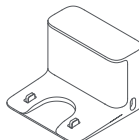

Töltőállvány



Tápkábel

## Üzembe helyezés

Használat előtt távolítsa el a védőszalagokat a készülék oldaláról!  
Tegye a helyére az oldalkefét a készülék alján!

### Elhelyezés

Helyezze a töltődokkolót elektromos aljzat közelébe, megfelelő Wi-Fi fedettséggű helyre! Tekerje fel a felesleges vezetékét, ügyeljen rá, hogy ne lógjon a padlóra!

Hagyjon a töltőállvány mindkét oldalán legalább fél méter, előtte legalább 1,5 méter szabad teret, és ügyeljen rá, hogy közvetlenül felette ne legyen semmi!

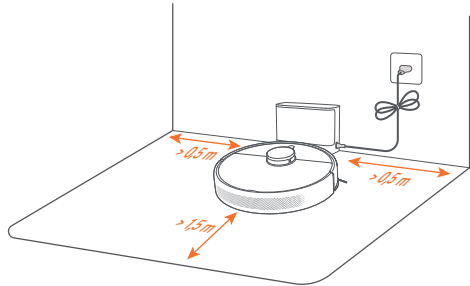

### Töltés

Első használat előtt töltsse fel teljesen a készüléket, helyezze manuálisan a robotot a töltőállványra! Automatikusan bekapcsol és megkezdji a töltést. 10 perccel az akkumulátor teljes feltöltése után az állapotjelző kialszik. A készülék bekapcsolva marad, amíg a töltőállványon van. Ilyenkor egy kis mennyiségű áramot fogyaszt, hogy az akkumulátor optimális szinten maradjon.

## Mobilalkalmazás

Telepítse fel Android esetében a Mi Home, Apple iOS esetében a Xiaomi Home alkalmazást! Indítsa el a programot, és jelentkezzen be a Mi fiókba, vagy regisztráljon egyet! Az alapbeállítások után bökjön a hozzáadás gombra, és válassza ki a megfelelő készüléket! Kövesse az utasításokat, majd bökjön a Next gombra! Állítsa be a Wi-Fi hálózatot, és elindul a keresés! Ügyeljen, hogy a mobilkészíték 2,4 GHz hálózaton csatlakozzon!



## Használat

### Állapotjelző információk

- Világító fehér: takarítás/takarítás vége/teljesen feltöltve
- Villogó fehér: visszatérés a töltőállványhoz/újrapozícionálás/frissítés
- Pulzáló fehér: töltés
- Világító sárga: Wi-Fi nincs csatlakoztatva
- Villogó sárga: alacsony töltöttségű akkumulátor/hiba/Wi-Fi lecsatlakoztatva

Bekapcsolásához tartsa nyomva a  gombot 3 másodpercig!

## Takarítás

Bekapcsolás után nyomja meg a  gombot újra!

A robot elkezd a területet feltakarítását. Először a szélék és a falak mentén, majd S-alakú mintázat alapján a teljes területet. A takarítás után a robot visszatér a töltőállványhoz. Az indítás előtt győződjön meg arról, hogy a robot teljesen fel van töltve, és a töltőállványról indul! A munkafolyamat közben ne mozgassa el a töltőállványt! A munkafolyamat a tényleges körülmények függvényében változhat.

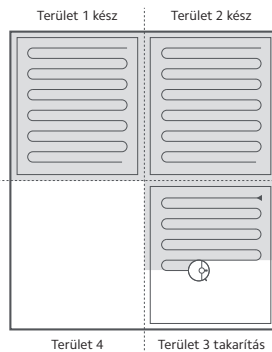

## Szünetelés

A munka szüneteltetéséhez nyomja meg bármelyik gombot!

A folytatáshoz nyomja meg a  gombot!

A  gomb megnyomásával az aktuális munka véget ér, a robot visszatér a töltőállványhoz.

A szüneteltetés alatt ne mozgassa meg a robotot, hogy elkerülje a navigációs hibákat, és a robot vissza tudjon térni a töltőállványra, vagy elveszzen a térkép!

## A takarítás folytatása

A robot folytatni tudja a felfüggesztett munkát. Ha az akkumulátor kezd lemerülni egy munkafolyamat közben, akkor a töltéshez automatikusan visszatér a töltőállványhoz. A teljes feltöltés után ott folytatja a munkát, ahol abbahagyta.

## Alvó üzemmód

A robot 10 perc inaktivitás után alvó üzemmódba lép. A robot nem lép alvó üzemmódba, amíg a töltőállványon van. A felébresztéshez nyomja meg bármelyik gombot!

12 óra alvó üzemmódot követően a készülék automatikusan kikapcsol.

## Adott hely feltakarítása (Spot Clean)

Készletléti módban tartva nyomva a  gombot 3 másodpercig a munka elindításához. A robot egy 1,5×1,5 méteres területet takarít fel közvetlenül maga körül.

A munka végeztével a robot automatikusan visszatér eredeti helyére és kikapcsol.

## További funkciók az alkalmazásban

A Mi Home/Xiaomi Home alkalmazásban, kijelölhetők a takarítandó területek, indítható zóna takarítás, valamint elérhető az adott hely feltakarítása (Spot Clean) funkció és beállíthatók a korlátozott területek/virtuális falak.

A funkciók használata előtt a robotnak létre kell hoznia a térképet a legelső takarításkor. Amennyiben a mobilalkalmazás frissül, akkor kövesse az aktuális verzióknak megfelelő utasításokat!

## Felmosás

Nedvesítse be a felmosópárnát, majd csavarja ki a felesleges vizet! Ezután csúsztassa a felmosópárna középső részének szélét a víztartály középső nyílásába, majd csúsztassa a felmosópárna mindkét végén lévő éleket a víztartály mindkét oldalán lévő nyílásokba. Végül erősen nyomja a párnát a tépőzárra, hogy rögzítse a víztartályhoz.

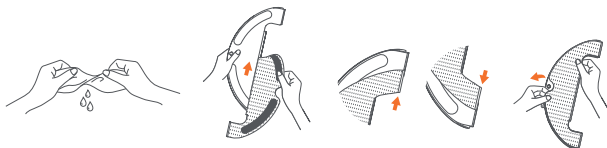

Nyissa ki a víztartály feltöltőnyílását, töltsse fel a tartályt tiszta vízzel, majd szorosan zárja vissza a nyílást! Ne töltsön forró vizet a tartályba, mert deformálódhat! Az elzáródás elkerülése érdekében ne töltsön tisztító-, vagy fertőtlenítőszerrel a tartályba! A felmosógységet csúsztassa be a porszívó hátuljába, amíg a helyére nem kattann! Nyomja meg a  gombot, vagy használja a mobilalkalmazást a felmosás elindításához! A robot felismeri a telepített felmosógységet, megkezdji a felmosást és szükség szerint adagolja a vizet. A szőnyeggel borított területeket vegye körbe akadályokkal, vagy állítson be virtuális falakat, illetve korlátozott területeket az alkalmazásban a felmosás előtt, ha nem szeretné, hogy felmosáskor a robot a szőnyegre menjen! A felmosópárnát 30 perc használat után cserélje ki, vagy mossa ki a megfelelő vízáramlás és a takarítás hatékonysága érdekében!

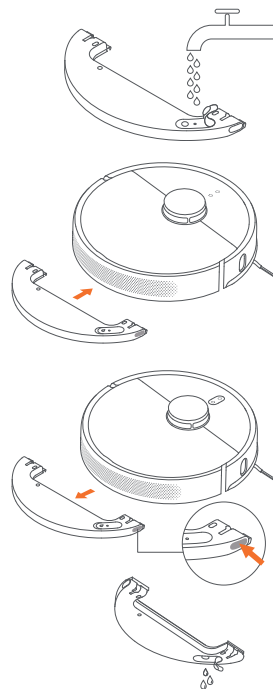

### A felmosógységet eltávolítása



Miután a robot befejezte a felmosást, és visszatért a töltőállványhoz, nyomja be a víztartály reteszgombjait, és távolítsa el a felmosógységet!

Amikor a robot töltődik, vagy nincs használatban, mindig távolítsa el a felmosógységet! Öntse ki a maradék vizet a tartályból, és mossa ki a felmosópárnát, hogy elkerülje a penészesedést!



### A rendszer frissítése

A robot rendszere a mobilalkalmazáson keresztül frissíthető. Frissítés előtt győződjön meg arról, hogy a porszívó a töltőállványon van, és legalább 15 % legyen az akkumulátor töltöttsége!

### A robot újraindítása

Ha a készülék nem reagál, vagy nem lehet kikapcsolni, akkor tartsa nyomva a  gombot 15 másodpercig a kikapcsoláshoz! Bekapcsoláshoz újra tartsa nyomva a  gombot 3 másodpercig!

### Wi-Fi alapállapotba állítása

Ha nem sikerül a csatlakozás a robottal, vagy a helyi hálózatban változás áll be (jelszó, vagy router csere), akkor a Wi-Fi modult újra kell indítani. Nyissa fel a robot fedelét, hogy lássa a Wi-Fi állapotjelzőt! Tartsa nyomva a  és a  gombot egyszerre, amíg meg nem hallja a „Waiting for the network configuration” mondatot! A Wi-Fi állapotjelző villogni kezd, a Wi-Fi kapcsolat gyári állapotba állt.

### Gyári beállítások visszaállítása

Ha a robot nem működik megfelelően az újraindítás után sem, akkor egy gemkapoccsal tartsa nyomva a RESET gombot, amíg meg nem hallja a „Restoring factory settings” mondatot! Ezzel visszaállítja a készüléket az eredeti gyári beállításokra.

### A tartozék beállítások visszaállítása

Nyissa meg a mobilalkalmazást, válassza ki a Mi Robot Vacuum-Mop 2 Ultra készüléket, majd érintse meg a jobb felső sarokban a  lehetőséget a beállítások megnyitásához! Válassza a Consumables lehetőséget, majd jelölje ki a visszaállítani kívánt tartozékot, és kövesse az alkalmazás utasításait a visszaállítás elvégzéséhez!

# Tisztítás és karbantartás

## Főkefe

Fordítsa a hátára a készüléket, majd a hüvelyk- és a mutatóujj segítségével nyomja össze a kefefedél reteszgombjait, és távolítsa el a fedelet! Emelje ki a főkefét és tisztítsa meg a csapágyakat! A tisztítókefe pengéjével vágja le a felgabalyodott szálakat, és alaposan tisztítsa meg a kefét! Ha túl sok szál gabalyodik a kefébe, ne húzza erőszakosan, mert károsíthatja a kefét! Helyezze vissza a főkefét, majd pattintsa a helyére a kefefedelet!  
A főkefét hetente tisztítsa meg, és 6-12 havonta cserélje ki!

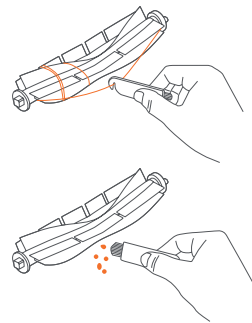

## Oldalkefe

Fordítsa a hátára a készüléket, és távolítsa el a helyéről a kefét! Tisztítsa meg, helyezze vissza!

Az oldalkefét havonta tisztítsa meg, és 3-6 havonta cserélje ki!

## Többirányú kerék

Fordítsa a hátára a készüléket és egy kis csavarhúzóval vagy más feszítőeszközzel óvatosan pattintsa ki a helyéről a kereket! Tisztítsa meg, akár vízzel is a kereket és a tengelyt! A tisztítás és száradás után óvatosan pattintsa vissza a helyére!

## Érzékelők

Tartsa az érzékelőket tisztán a zavartalan munkavégzéshez! Használjon puha törlőruhát a készülék alján található peremérzékelők és mozgásérzékelő, valamint az infravörös érzékelő és a lézer radar tisztításához! Tisztítsa meg a töltőérintkezőket is!

## Portartály és szűrő

Nyissa fel a robot fedelét, majd emelje ki a portartályt! Nyissa ki és ürítse ki a tartalmát! A portartályt öblítse ki tiszta vízzel, ne használjon tisztítószert! Távolítsa el a szűrőt, tisztítsa meg a portól és az egyéb szennyeződésektől, de ne használjon kefét, vagy az ujjait! Használat előtt győződjön meg róla, hogy teljesen megszáradt a portartály és a szűrő! Hetente legalább egyszer végezze el a portartály és a szűrő tisztítását!

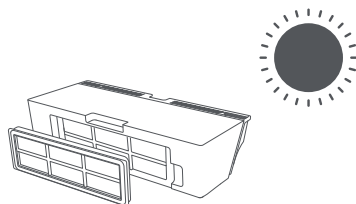
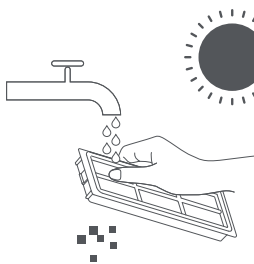
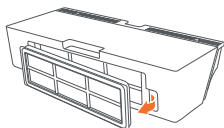
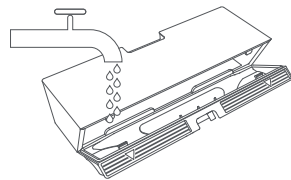
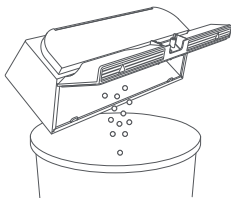
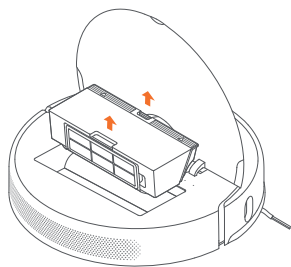

## Felmosó

Távolítsa el a felmosópárnát a víztartályról! Mossa ki, majd szárítsa meg a felmosópárnát! Ne nyomja túl erősen a felmosópárnát, mert ez ronthatja a teljesítményét! A felmosópárnát két használat közben mindig mossa ki!

A felmosópárna cseréje 3-6 havonta javasolt!

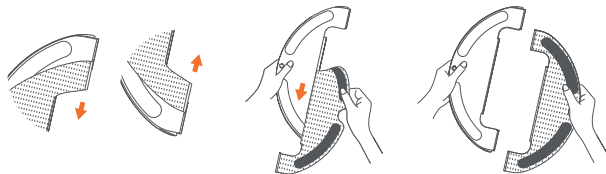

## Hibaelhárítás

Nem lehet bekapcsolni.	Az akkumulátor gyorsabban merül le, ha a környezeti hőmérséklet 0-40 °C tartományon kívül van. Használja és tárolja megfelelő környezetben! Használat előtt töltsse fel az akkumulátort!
Nem tölt az akkumulátor.	Ellenőrizze a tápkábelt, megfelelően csatlakozik-e! Tisztítsa meg a töltőérintkezőket!
A robot nem tér vissza a töltőállványhoz.	Túl sok az akadály a töltőállvány mellett. Pakoljon el a töltőállvány körül! Tisztítsa meg az érzékelőterületet!
Nem megfelelő a működés.	Kapcsolja ki, majd újra be a készüléket!
Furcsa hang hallható.	Elakadt egy tárgy, vagy törmelék a robotban. Távolítsa el a beszorult tárgyat, ürítse ki a törmeléket!
A szívóerő lecsökkent, takarítás közben port hagy maga után.	Megtelt a tartály. Ürítse ki! A szűrő eltömődött. Tisztítsa meg! A kefe megszorult, vagy nem működik. Ellenőrizze!
A robot nem csatlakozik a Wi-Fi hálózathoz.	Állítsa vissza a Wi-Fi-t és próbálja újra a kapcsolódást! A helymeghatározás nincs engedélyezve a mobilalkalmazásban. Engedélyezze! Gyenge a Wi-Fi jel. Győződjön meg arról, hogy 2,4 GHz hálózathoz csatlakozik! A Wi-Fi hálózat felhasználói neve vagy jelszava helytelen. Győződjön róla, hogy a Wi-Fi hálózat jelszava helyes!
A robot nem hajtja végre az időzített takarítást.	Az akkumulátorának töltöttsége legalább 15 % kell legyen!
Kevés a víz a felmosáskor.	Ellenőrizze, hogy a víztartályban elegendő víz van, és a felmosóröngy megfelelően fel van-e szerelve!
Túl sok a víz a felmosáskor.	Ellenőrizze, hogy a víztartály feltöltőnyílása megfelelően van zárva!
Nem folytatódik a takarítás.	Ellenőrizze a DND üzemmód beállítását az alkalmazásban! A robot manuálisan lett a töltőállványra helyezve.
A robot nem tér vissza a töltőállványra áthelyezés után.	A robot túl messze van a töltődokkolótól, és nem tud magától visszatérni. Ilyenkor kézzel kell a töltőállványra helyezni.

## Műszaki paraméterek

- Szívóerő 4000 Pa
- Portartály kapacitás 0,55 l
- Wi-Fi 802.11b/g/n 2,4 GHz
- Android és iOS kompatibilis alkalmazás
- 5200 mAh névleges akkumulátor kapacitás
- 4800 mAh valós akkumulátor kapacitás
- kb. 240 m<sup>2</sup> terület egy töltéssel
- Porszívó teljesítmény 46 W
- AC 100-240 V, 0,5 A, 50/60 Hz
- Töltés DC 19,8 V, 1 A
- Töltésidő: ~6,5 óra
- Robot méret: 353×350×98,8 mm
- Töltőállvány méret: 130×126×93 mm
- Robot súly: 4,08 kg

A termék jellemzői, technikai paraméterei, a kezelés, irányítás módja, valamint a csomag tartalma előzetes értesítés nélkül megváltozhatnak.